



stabil, wertbeständig, nachhaltig, transparent

das Tür- und Trennwandsystem WP 50 cold

Das Türsystem WP 50 cold

- WP 50 cold bietet ein breites Anwendungsspektrum und hohe Funktionalität
- Mit den geringen Ansichtsbreiten sind transparente Türelemente in ansprechendem Design möglich
- Flächenbündige 1- und 2-flügelige Türkonstruktionen oder Festverglasungen lassen sich in unterschiedlichen Abmessungen realisieren
- WP 50 cold bietet auch bei großen Türelementen gleichbleibende Stabilität und die Sicherheit für den dauerhaften Sitz der Türbänder
- Der Werkstoff Stahl ist besonders stoßfest, hoch widerstandsfähig, formstabil und außerordentlich langlebig
- Stahl ist zu 100% recycelbar und besonders umweltfreundlich
- Stahl bietet mehr Sicherheit gegen Einbruch und Vandalismus als jeder andere Werkstoff
- Mit dem geclipsten Glashalteleistensystem und den aufeinander abgestimmten Dichtungen sind verschiedene Glasstärken möglich
- WP 50 cold Profile und Glasleisten werden in einer verarbeitungsfreundlichen Länge von 6600 mm geliefert.
- Die Stahlprofile werden wahlweise in blanker oder bandverzinkter Oberfläche geliefert
- WP 50 cold ist geprüft nach EN 14531-1



Schnitt B – B

2-13

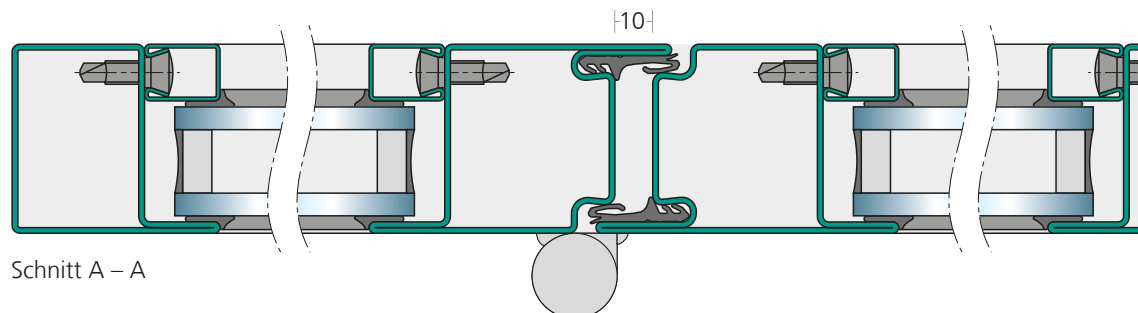

Schnitt A – A

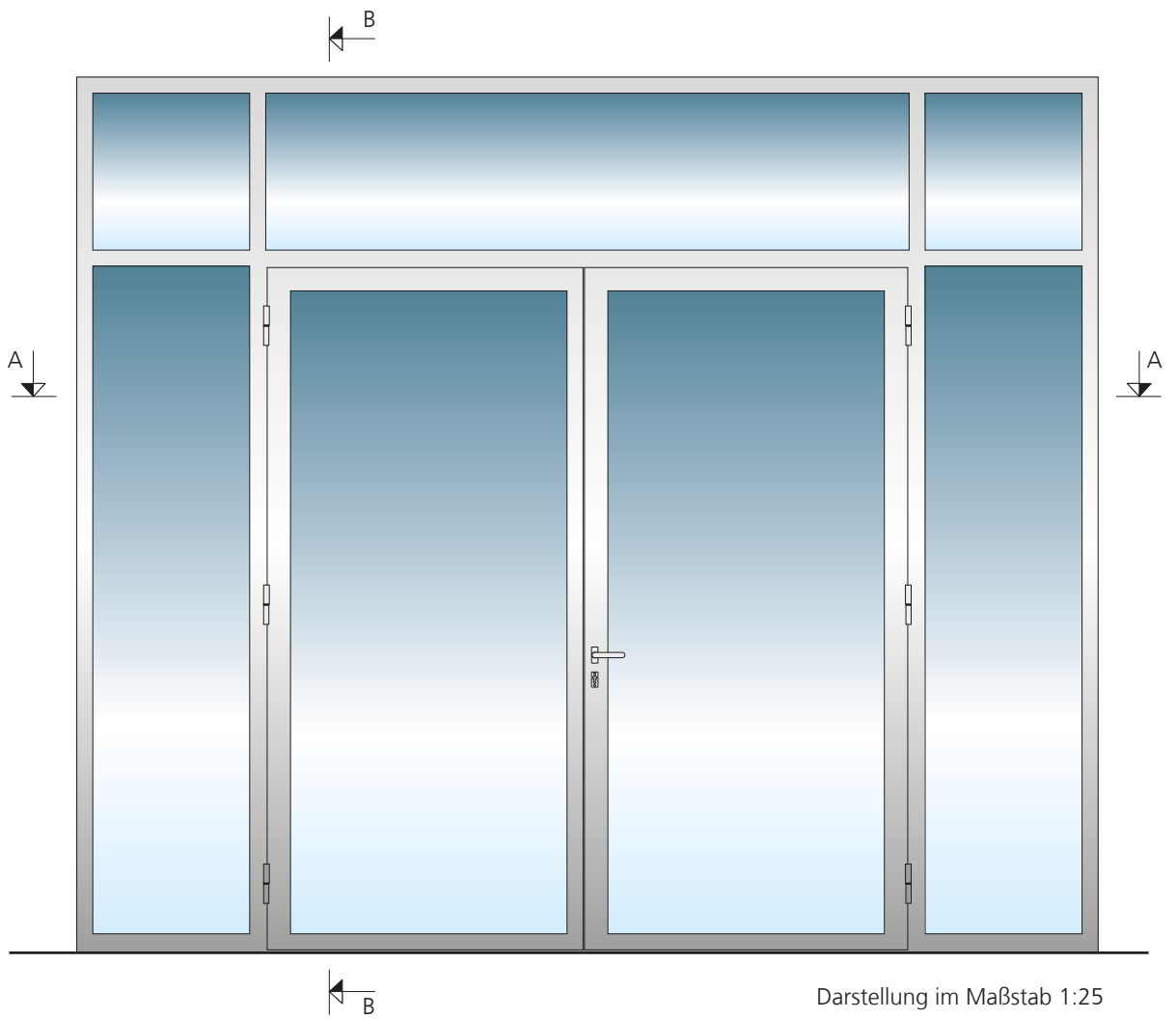

Darstellung im Maßstab 1:25

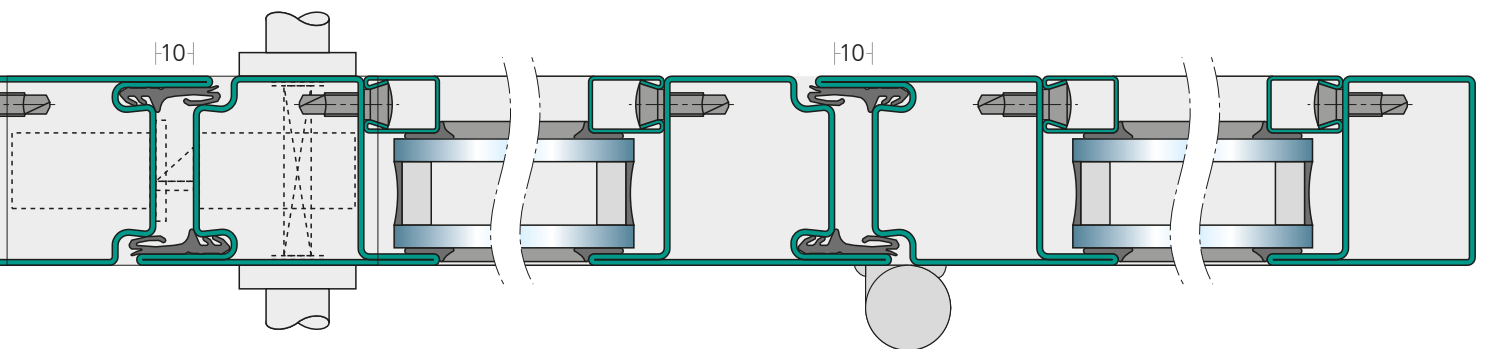

Alle Maßangaben in mm, Darstellung im Maßstab 1:2

Husemann & Hücking Profile GmbH

WP 50 cold Systemprofile

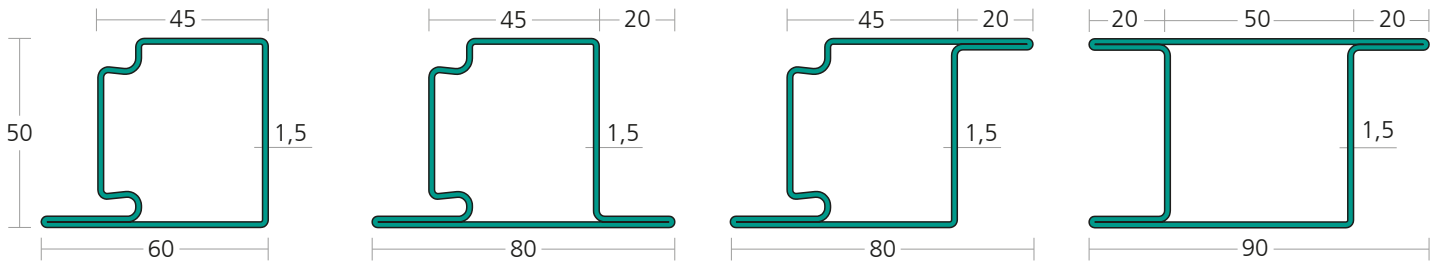

WP 950003 blank
WP 951003 bandverzinkt

WP 950013 blank
WP 951013 bandverzinkt

WP 950023 blank
WP 951023 bandverzinkt

WP 950024 bandverzinkt

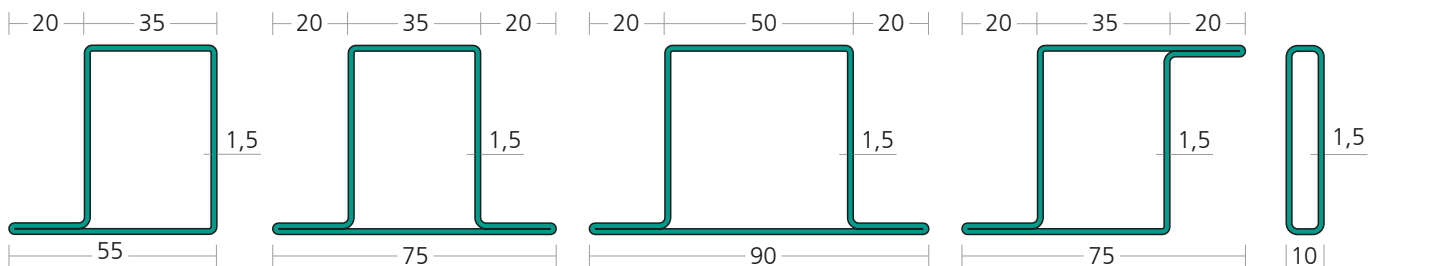

WP 950101 blank
WP 951101 bandverzinkt

WP 950111 blank
WP 951111 bandverzinkt

WP 9510112 bandverzinkt

WP 950121 blank

WP 950050 blank
WP 951050 bandverz.

Glashalteleisten, Stahl (Oberfläche bandverzinkt)

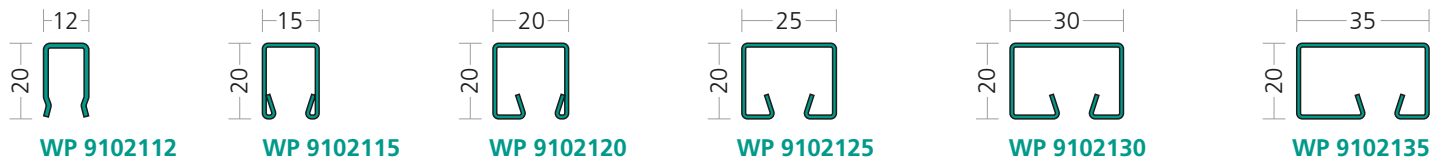

WP 9102112

WP 9102115

WP 9102120

WP 9102125

WP 9102130

WP 9102135

Klemmschrauben

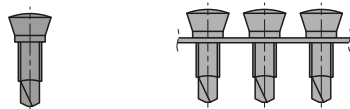

WP 905002

WP 905003

Klemmschraube, 10 Stück magaziniert

Verglasungsdichtungen auf Anfrage



WP 905005

WP 905006

WP 905007

Anschlagdichtung



WP 905004

Bodendichtungen



Artikelnummer	Länge/mm	kürzbar max./mm	Gewicht/kg	Hub/mm
905032	750	150	0,51	2 – 13
905033	900	150	0,57	2 – 13
905034	1050	150	0,63	2 – 13
905035	1200	150	0,69	2 – 13
905036	1350	150	0,75	2 – 13

Beschläge und weitere Zubehörartikel auf Anfrage

Beschläge

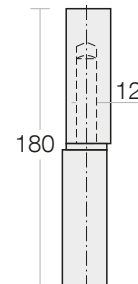

WP 905018

Anschweißband höhenverstellbar

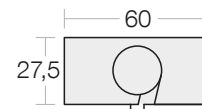

905019

Schablone für Anschweißband

